

Läggningsinstruktion

FRISBRÄDA & LISTBAND TILL
BJELIN FISKBENSPARKETT

Låssystem 2G/5G®

BJELIN

Läggningsinstruktioner för installation av frisbräda och listband till Bjelin Fiskbensparkett

Vänligen läs installationsanvisningen noggrant. Vid frågor kontakta er distributör eller Bjelin. Observera att denna instruktion är ett komplement till ordinarie läggningsinstruktion för Bjelin Fiskbensparkett.

Allmänt

Till Frisbrädan och listbandet kan man använda samma stav som man installerar fiskbenet med. Man kan antingen ha ett rakt listband i hörnet eller en gerad. Det viktigaste är att det kommer en hel not runt hela fiskbenet så man kan installera frisbrädan mot väggen.

Rakt listband

Det finns två olika sätt man kan bygga sitt raka listband. Skillnaden är var man vill sätta sin passbit. Antingen sågar man till sista brädan som en passbit eller så lägger man passbiten i mitten.

Vill man ha passbiten i mitten kopplar man ihop varje hörn med en A-stav och en B-stav, så att där är en hel not runt hela vinkeln. Bygg därefter från båda sidorna mot mitten. I mitten måste man fräsa en not på samma sätt som beskrivs nedan Fräsa fiskbensfris . Skulle det bli en för liten bit, dvs mindre än hälften, får man göra detta på 2-3 brädor.

Vill man däremot ha passbitarna på sista brädan i hörnet måste man mäta upp golvet och räkna ut hur stor brädan skall bli så att man får lika stora slutbitar i listbandet. Därefter måste man följa instruktionerna för Fräsa frisbrädan.

Gerat listband

När man gerar hörnet centrerar man listbandet så att man får jämna avslut. Man kan också lägga till en passbit, enligt instruktion Fräsa fiskbensfris om det behövs så att de gerade stavarna inte blir för små (inte mindre än halva staven). I själva gerningshörnet bör man fräsa in ett spår i vardera gerning och låsa hörnet med en lös fjäder, använd samma fräs, såga till en bit på 5x7 mm som man kan limma för en stabil hörna.

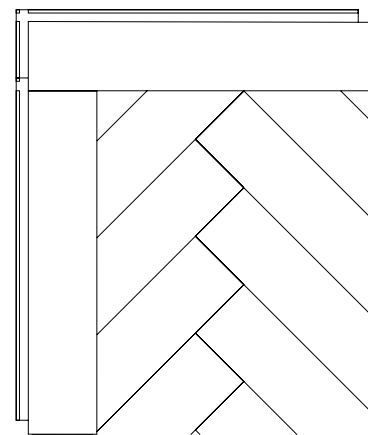

Rakt listband

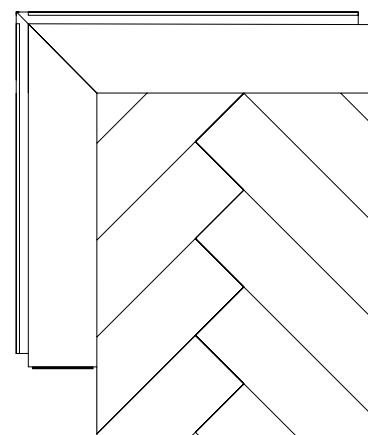

Gerat listband

Tips vid läggning

Använd gärna A-stavar till listband och B-stavar till frisbräda, eller tvärt om.

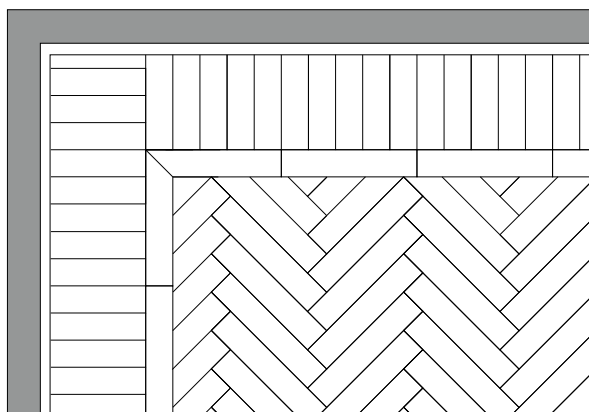

Gerat listband med raka frisbrädor

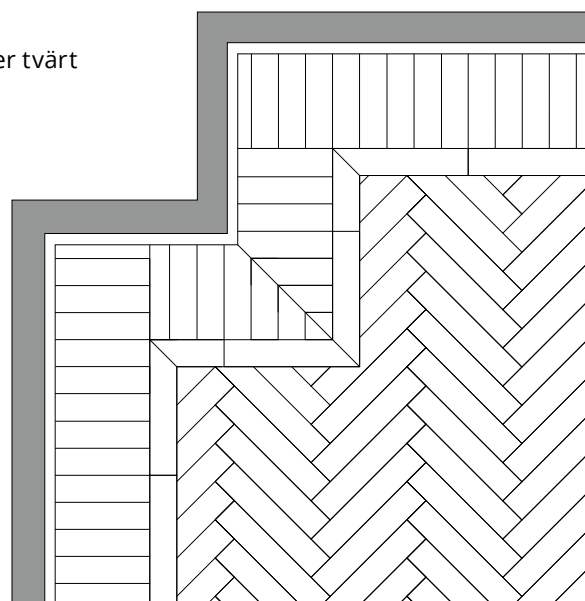

Gerat listband med gerade och raka frisbrädor

Rekommenderade Verktyg

- Blyertspenna
- Linjal
- Sänksåg med linjal
- Handöverfräs
- Frässtål

Fräsa fiskbensfris

Steg 1

Markera upp var listbandet skall vara på golvet med en blyertspenna (lagom avstånd är ca 1 stav). Kontrollera så att golvet och frisen är centrerade med varandra. Läggtill 8mm och kapa av utsticket på brädorna.

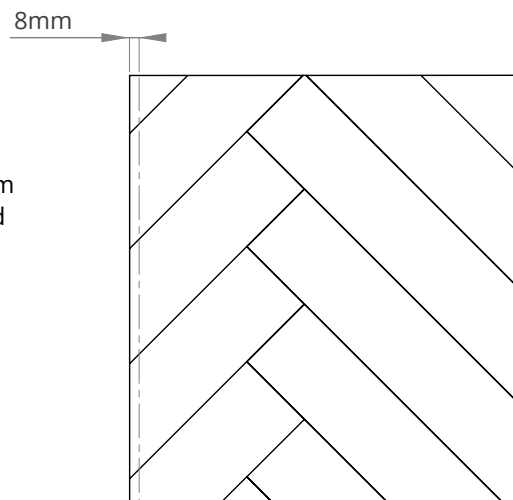

Steg 2

Ställ såg djupet på 10mm (noga) och såga det färdiga måttet dvs 8 mm från ytterkant (se till att ha en fin klinga på sågen för att undvika avslag) såga ytterligare 1 gång runt golvet, 2 mm från ytterkant. Därefter kan du lätt bryta av utsticket.

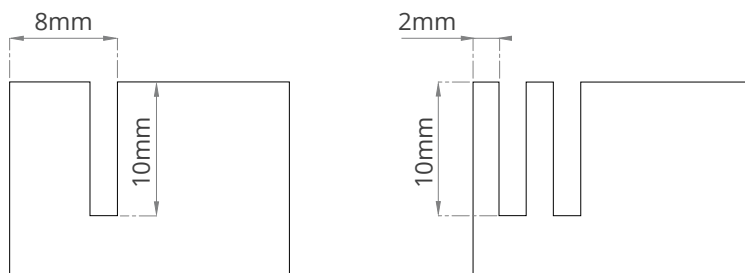

Steg 3

Ställ frässtålet på 10,7 mm djup (noga). Kör därefter alla sidorna på golvet. (Frässtålet = skivnotsfräs L=5 F=4 D=36 S=8)

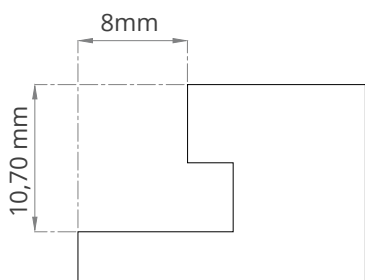

Steg 4

Limma staven på fjäderns under och ovasida. Var noga med att torka bort överskotts lim. Ställ några tyngder på listbandet för att få en jämn nivå på golvet.

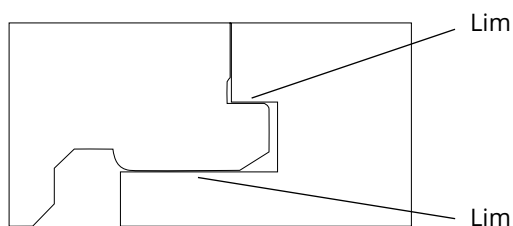

Steg 5

Mät upp avstånd mellan listbandet och väggen inklusive väggavstånd och anpassa frisbrädan. Klicka därefter enkelt i frisbrädan mot listbandet.

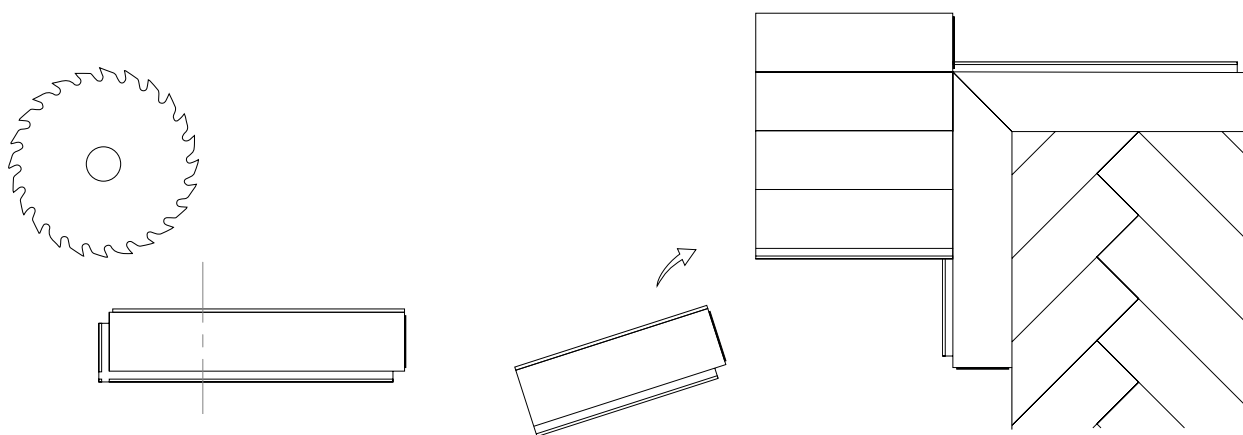

Vidare information

För ytterligare information eller om du har frågor angående installation av ditt Bjelin trägolv, tveka inte att kontakta oss på sales@bjelin.com.